

LED
ナンバー灯仕様

ナンバー角度
40°設計

Y'S GEAR

フェンダーレスキット

FENDERLESS KIT



YAMAHA

MT-09 24

ブラック <品番: Q5K-ATV-Y82-313>



※車検場検査官より構造変更手続きを指示される場合があります

製品に関するご質問は、お気軽に販売店もしくは下記までお問い合わせください

販売元 **株式会社 ワイズギア**

〒437-0061 静岡県袋井市久能3001-8
TEL 0570-050814

製造元 **株式会社 アクティブ**

〒470-0117 愛知県日進市藤塚七丁目55番地
TEL 0561-72-7011 (代) FAX 0561-72-7012

取り扱い説明書

安全にお使い頂くために必ずお読みください

この度は当社製品をお買い上げ頂きまして誠にありがとうございます。
ご使用の際には、この取り扱い説明書を熟読し、内容を十分にご理解の上で正しい取り付けを行いご使用ください。取り扱い説明書の指示及び警告、注意に反したご使用により損害が発生した場合、当社はその責を負いかねますのでご注意ください。またこの取り扱い説明書は製品を破棄されるまでお手元に保管していただき、第三者に譲渡される場合は必ずこの取り扱い説明書も譲渡者にお渡しください。



は警告、注意を促す内容があることを告げるものです。



は禁止の行為であることを告げるものです。



は行為を強制する内容を告げるものです。

警告

取り扱いを誤ると死亡又は重症を負う可能性が想定される内容を表示します。

1. エンジン始動中及び停止後はしばらくの間、エンジン・マフラー等は高温になっています。必ず冷間時に作業を行ってください。(触れると火傷等の負傷を負う恐れがあります)
2. 作業を行う際は、水平な場所で車両を安定させた安全な状態で作業を行ってください。(作業中オートバイが転倒し怪我をする恐れがあります)
3. 近くにガソリンなどの危険物や可燃物を絶対に置かないでください。(火災の原因になります)
4. エンジンを始動させる場合は、必ず換気の良い場所で行ってください。密閉した様な場所ではエンジンを始動させないでください。(一酸化炭素中毒になる恐れがあります)
5. 各ボルト及びナットはサービスマニュアルに従い規定トルクを厳守し締め付けてください。(締め付け不良はボルト及びナットの破損や緩みの原因となり部品の脱落等につながる恐れがあります)
6. 法定速度を厳守し安全運転を心がけてください。(転倒による怪我、死亡事故の原因になります)
7. 取り付け作業前にはバッテリーのマイナス端子を取り外してください。(作業中にショートした場合、感電、車輻火災、ヒューズ、電球切れ等を起こす場合がありますので必ず行なってください)
8. 当社フェンダーレスキットはアルミ製です。経年変化により表面が腐食し破損する恐れがありますので、必ず定期点検を行ってください。



注意

取り扱いを誤ると傷害又は物的障害が発生する可能性が想定される内容を表示します。

1. 取り付けは技能・知識のある方を対象としております。整備資格のある方又は認証工場で行ってください。(製品の機能が損なわれ故障等の原因になります)
2. 当社指定車種以外の取り付けは行わないでください。(製品の機能が損なわれ故障等の原因になります)
3. お客様による分解や修理・改造は危険ですので行わないでください。修理の際は、お買い上げ販売店または当社にご連絡ください。(製品の機能が損なわれ故障等の原因になります)
4. 取り付けの際には軍手・長袖等で身体を保護し、十分注意してください。(怪我をする恐れがあります)
5. 製品取り付け後は走行前に必ず走行に関する機能が正常であることを確認した上で走行してください。
6. 取り付けたボルト及びナットは約100km走行後、改めて規定トルクで増し締めを行ってください。また、500km毎に定期点検を行ってください。
7. 走行中に異常が発生した場合は、直ちに走行を中止し、安全な場所に停止して異常箇所の点検を行ってください。
8. ノーマルリフレクターが取り付けできなくなる車両には必ず汎用リフレクターキット(別売)を取り付けてください。(法令で装着が義務づけられています)
9. ナンバーステーにはナンバープレート、リフレクター、当社指定部品以外の部品は取り付けしないでください。(重量オーバーにより製品が破損する恐れがあります)
10. フェンダーレス本体、ステーの角度は変更しないでください。(角度を変更し車両に取り付けた場合、保安基準を満たすことができなくなります)



データベース

車種/年式	MT-09 24
型式	8BL-RN87J

リフレクター	ノーマル使用不可
--------	----------

標準取付時間	1.0 h
--------	-------



ノーマルのリフレクターは使用できません。
付属のリフレクタースリムキットをご使用してください。

標準付属品

品名	個数
① ウィンカーステア	1
② サイドステア L側	1
③ サイドステア R側	1
④ ウィンカースペーサ	2
⑤ ナンバー灯	1
⑥ M4 スリムヘッド	2
⑦ M8 フランジナット	4

品名	個数
⑧ M6×15 皿ボルト	2
⑨ M6 フランジナット	2
⑩ 片側テープエプトシーラー	1
⑪ ゴムシート	1
⑫ リフレクタースリムキット	1
⑬ タイラップ 100mm	6

※本製品の内容は令和06年3月現在のものです

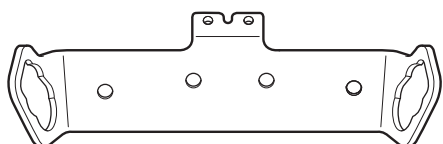

① ウィンカーステア

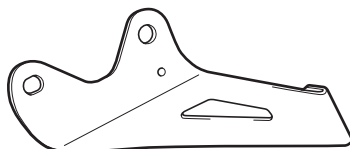

② サイドステアL側

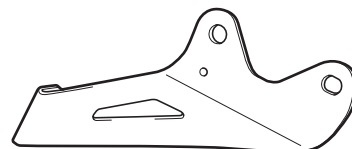

③ サイドステアR側



④ ウィンカースペーサ

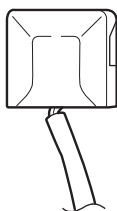

⑤ ナンバー灯



⑥ M4スリムヘッド



⑦ M8フランジナット
(4個)



⑧ M6×15 皿ボルト
(2個)



⑨ M6フランジナット
(2個)

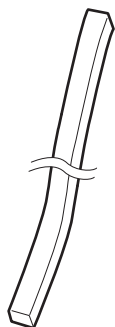

⑩ 片側テープエプト
シーラー



⑪ ゴムシート

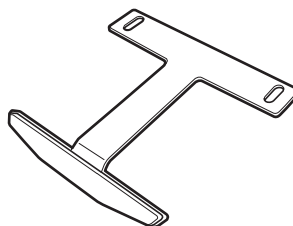

⑫ リフレクター
スリムキット

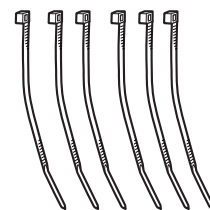

⑬ タイラップ
100mm(6本)

安全のための注意事項

- ❗ 本製品はノーマルのリフレクター（反射板）を取り付けることが出来ませんので、汎用リフレクターキットを必ず装着してください。
（法令で装着が義務づけられています）
- ⊘ ナンバー灯ステーにはナンバープレート・当社指定以外の部品を取り付けしないでください。
（重量オーバーにより破損する原因になります）
- ❗ ボルト・ナット等の締め忘れが無いことを再度確認してください。
（部品の脱落、破損する原因になります）
- ⊘ ナンバー灯ステーの角度を、プレートを曲げて変更しないでください。
（商品が破損する原因になります）

構造変更について

以下の場合、車検場検査官の判断により構造変更を指示される場合があります。

- 指定部品の「ナンバー取付ステー」ではなく指定外部品「フェンダー」と判断された場合。
- 部品の形状が本来の機能を満たしていないと判断された場合。
- 車検証記載全長より±3cm以上の変更がある場合。

車検場で指示があった場合は、検査官に従い記載事項の変更を受けてください。

作業開始前の準備

- 必ず取り扱い説明書の標準付属品ページ（P3）を参考に付属品をご確認ください。
- 車種専用サービスマニュアルに従って作業を行ってください。特に締め付けトルクはサービスマニュアルを参照のうえ、必ず守ってください。
- この取り扱い説明書を熟読し、内容をご理解のうえ、取り付けを始めてください。
- **指示のない限り、ワッシャーはナット側に使用してください。**
- WEB上でも取り扱い説明書をご確認いただけます。表紙のQRコードをご利用ください。

ノーマルフェンダー取り外し

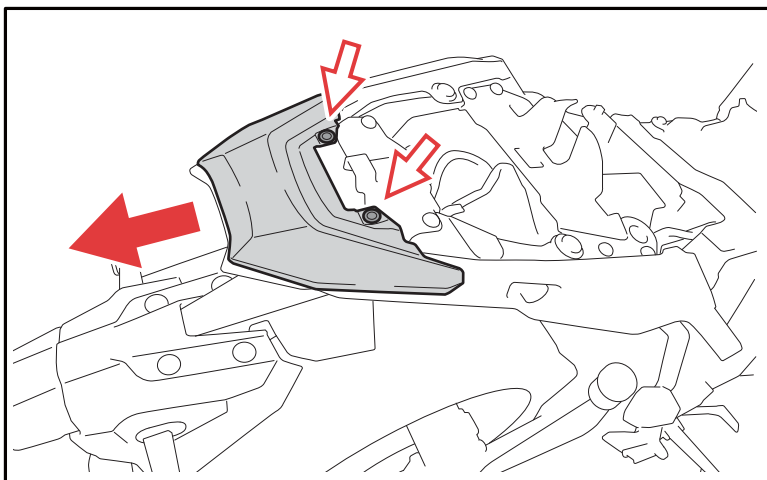

1. シートを外し、シートカウルを取り外します。
テールランプ上部のカウルを外します。

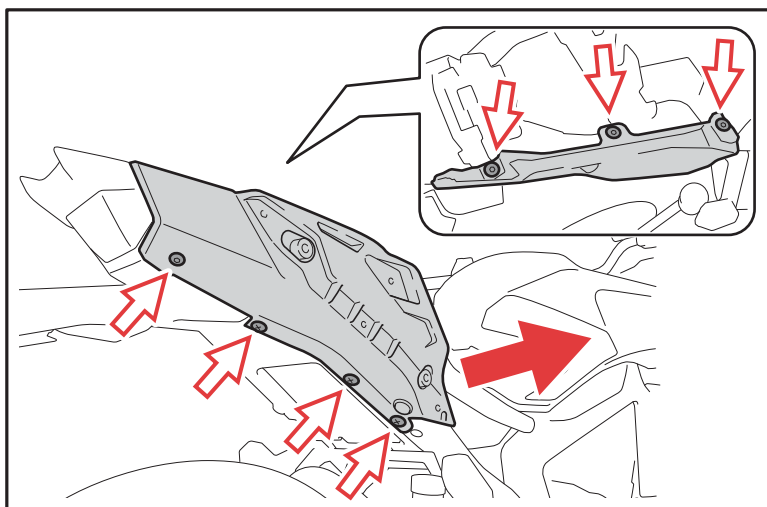

2. テールサイドカウルを左右外します。

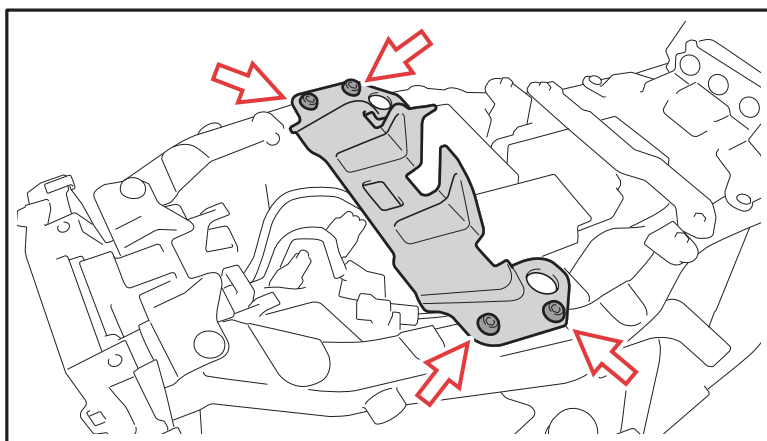

3. シートロックプレートを外します。

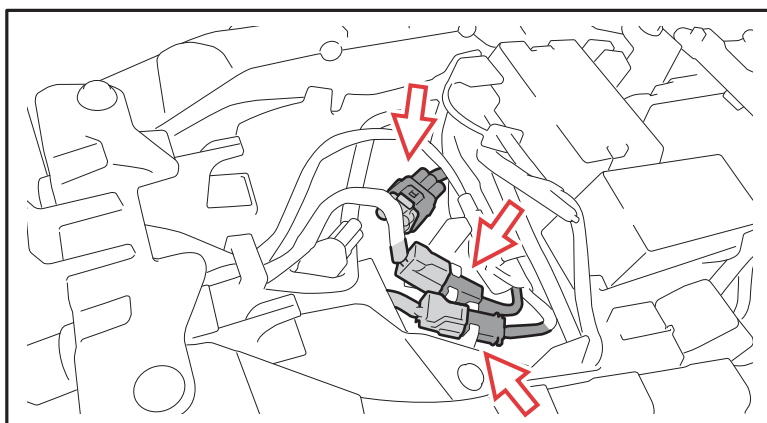

4. ナンバー灯/ウインカーの配線カプラーを外します。

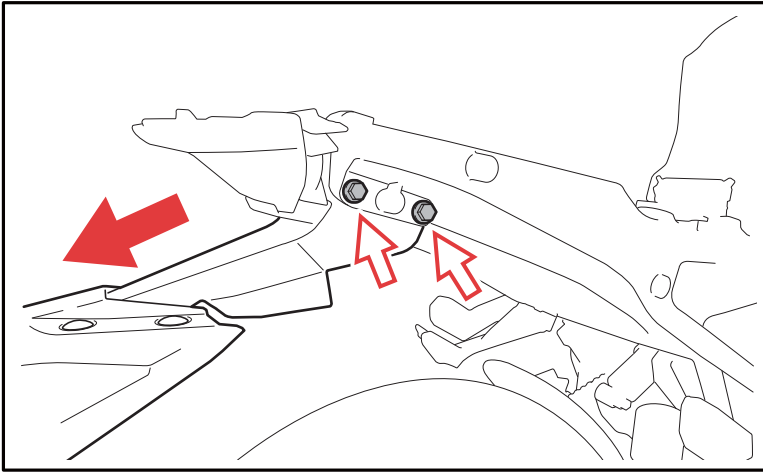

5. 純正フェンダーASSYを取り外します。

❗ 外した純正ボルトは再度使用します。

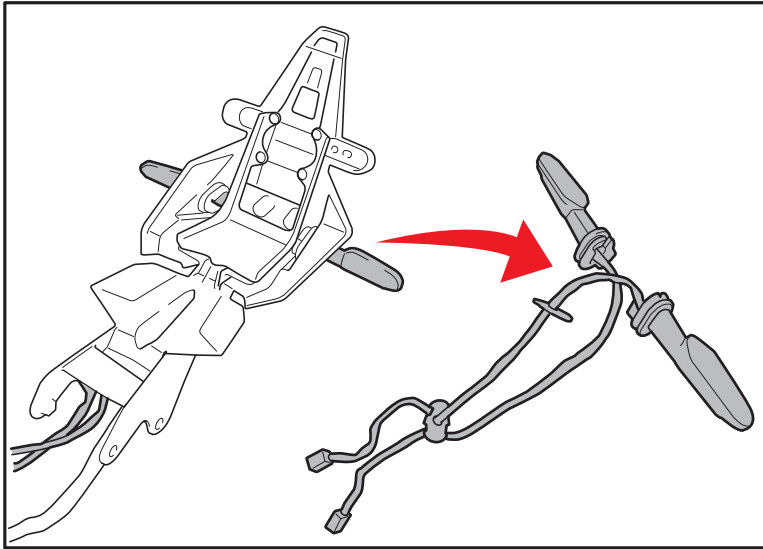

6. 純正フェンダーASSYを分解していき、純正ウインカーを取り出します。

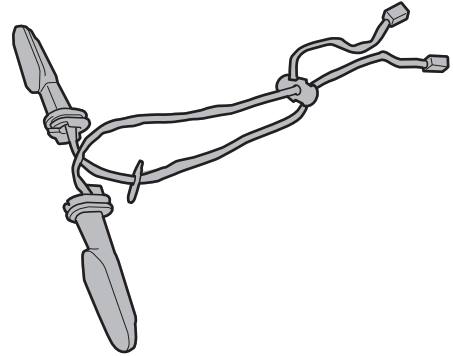

フェンダーレス取り付け

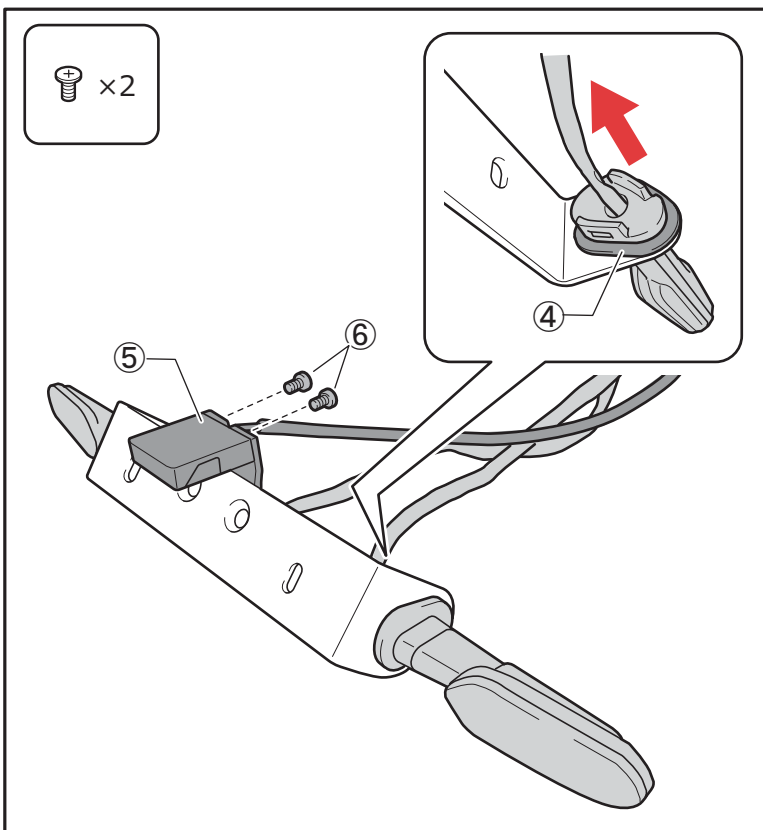

1. 『①ウインカステー』に『⑥M4スリムヘッドボルト』を使用して『⑤LEDナンバー灯』を取り付けます。
『④ウインカースパースー』を差し込んで左右ウインカーを取り付けます。

❗ 左右ウインカー間違いに注意。

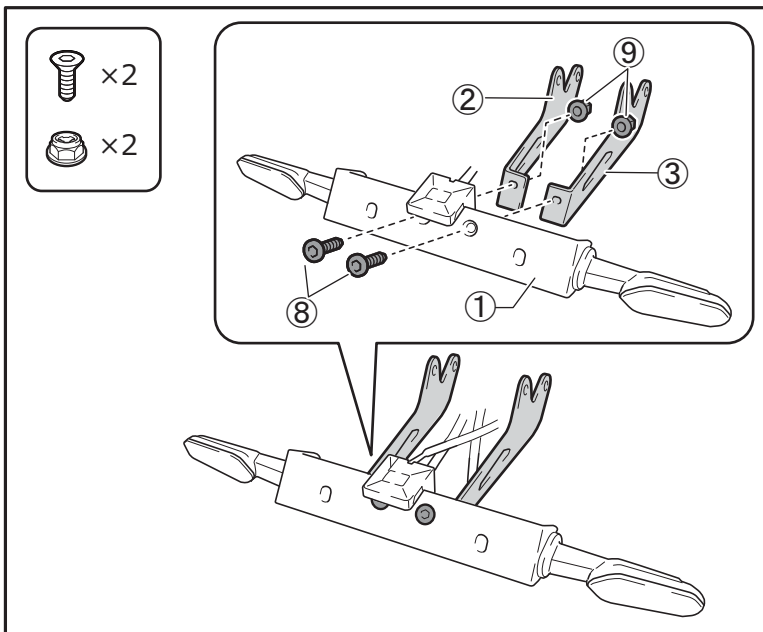

2. 『①ウインカーステー』に『⑧M6×15皿ボルト』『⑨ M6フランジナット』を使用して『②③サイドステー-L/R』を取り付けます。

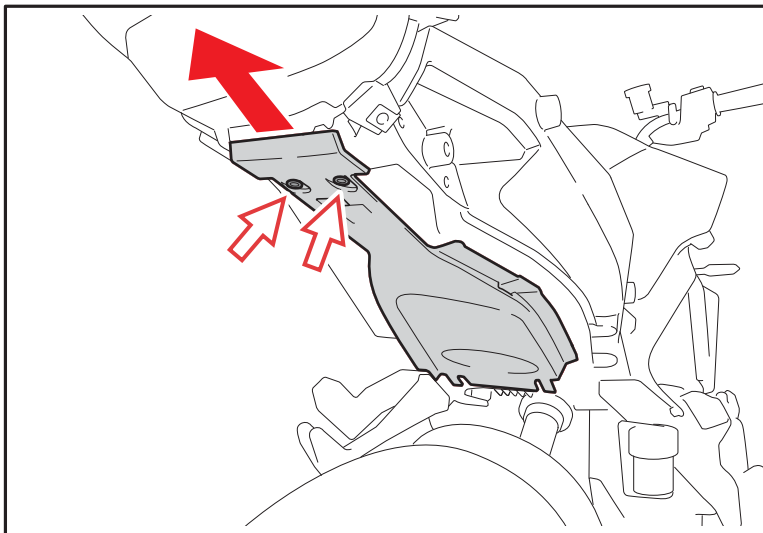

3. テールのロアーカウルを外します。

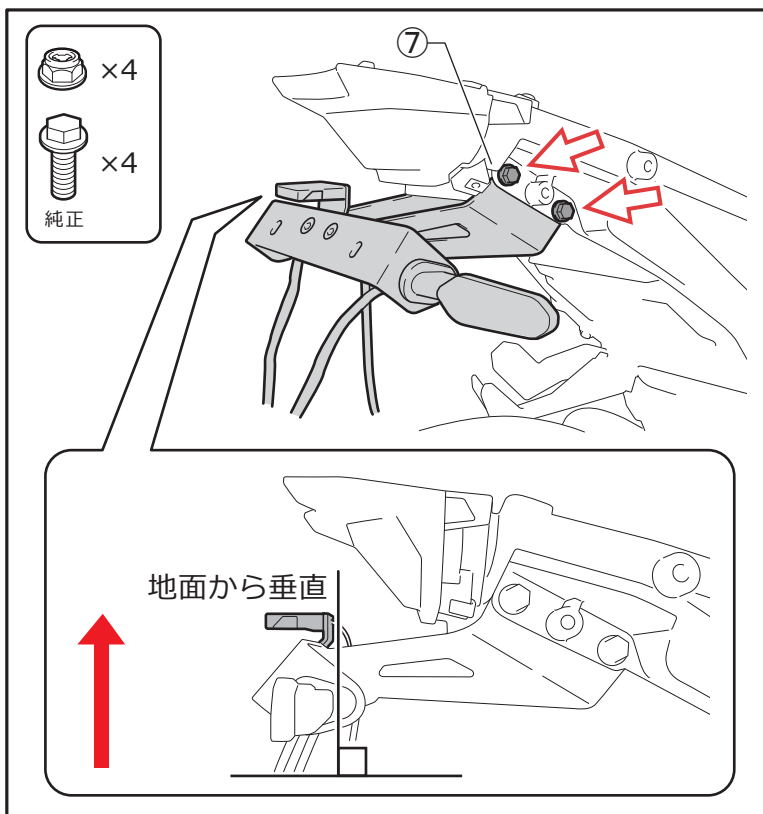

4. 配線を事前に車体へ通しておき、『純正ボルト』と『⑦M8フランジナット』を使用して車体へ取り付けします。この時に各プレートの位置を調整して左右対称にします。

⚠ ナンバー灯裏が垂直になるように取り付けます。

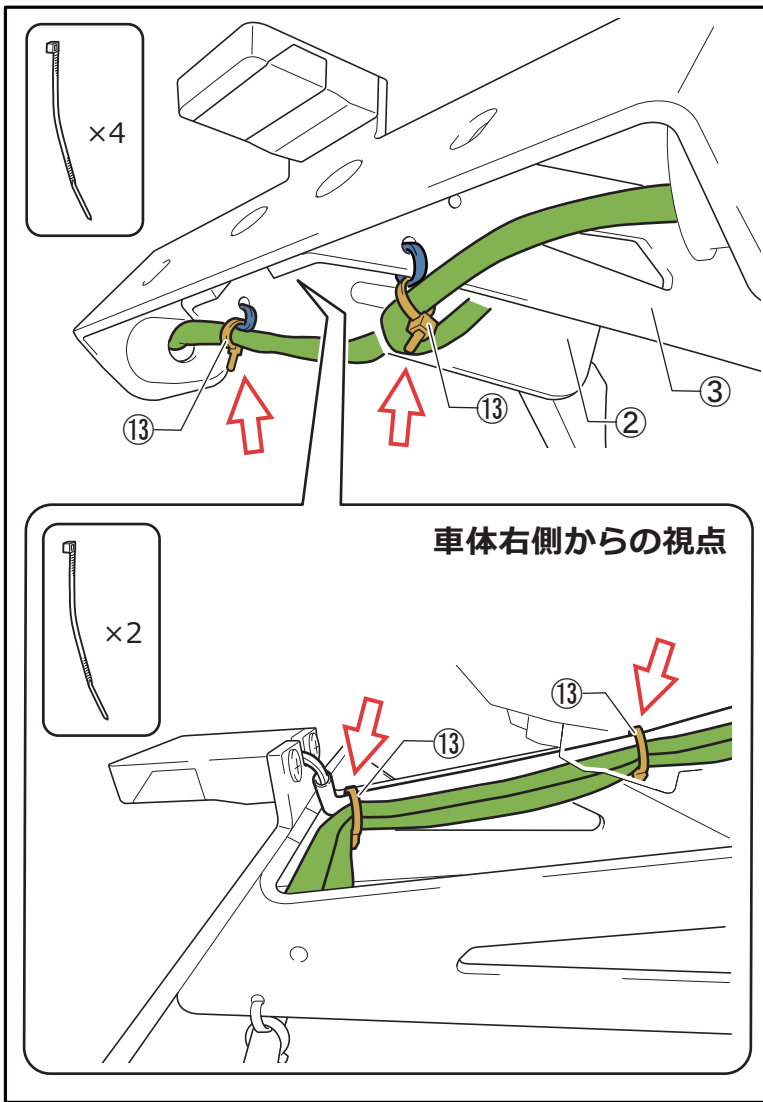

5-1. 配線類を『⑬タイラップ/100mm』×4
を使用してまとめます。
『②③サイドステー-L/R』の穴を通し左
右のウインカー配線を縛ります。

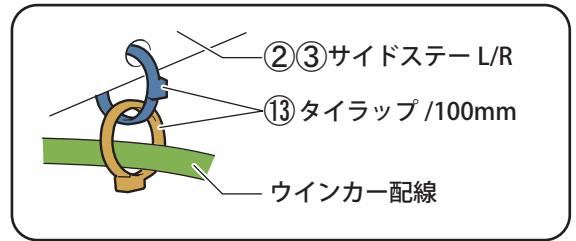

5-2. 『⑬タイラップ/100mm』×2を使用して
灯配線とウインカー配線をまとめます。

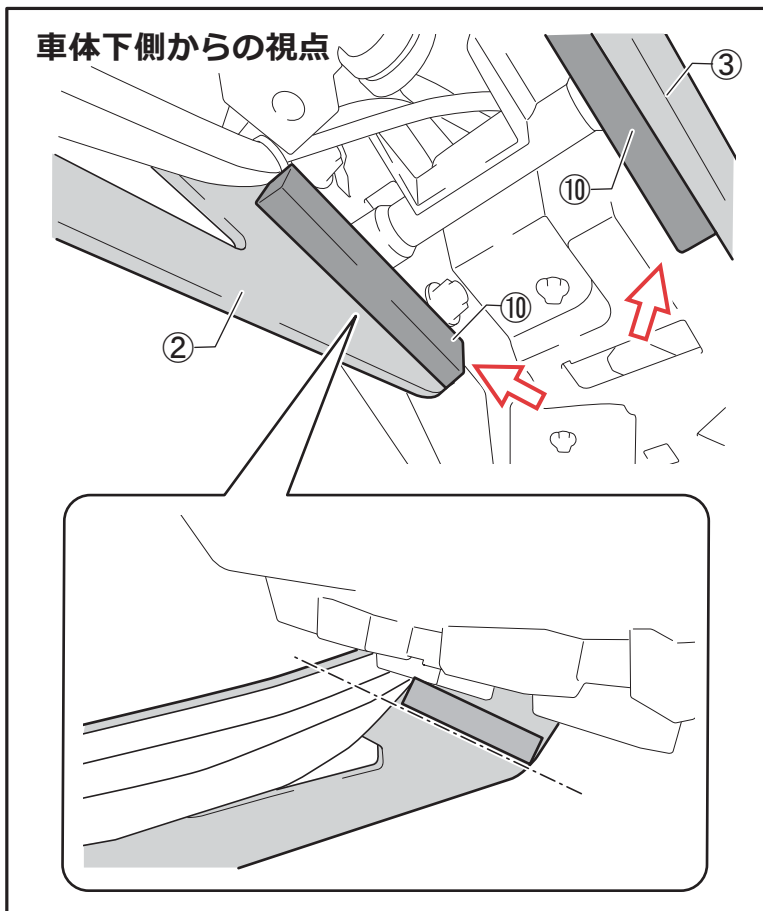
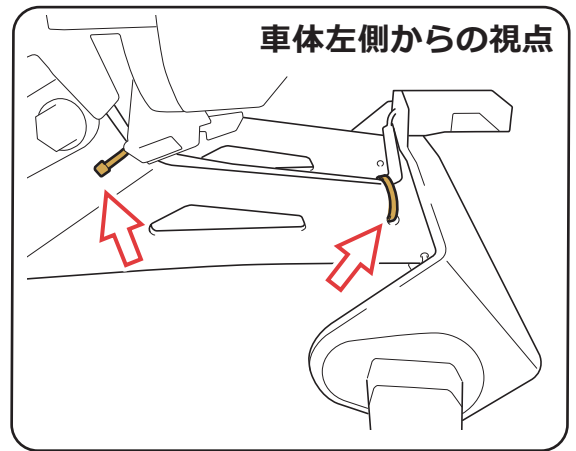

6. 『⑩片側テープエプトシーラー』を張って
いきます。テープエプトシーラーをカット
して『②③サイドステー-L/R』内面のライ
ンに沿って張り付けていきます。L側は配
線を通す分は空けて置きます。

❗ 接着箇所は脱脂してください。

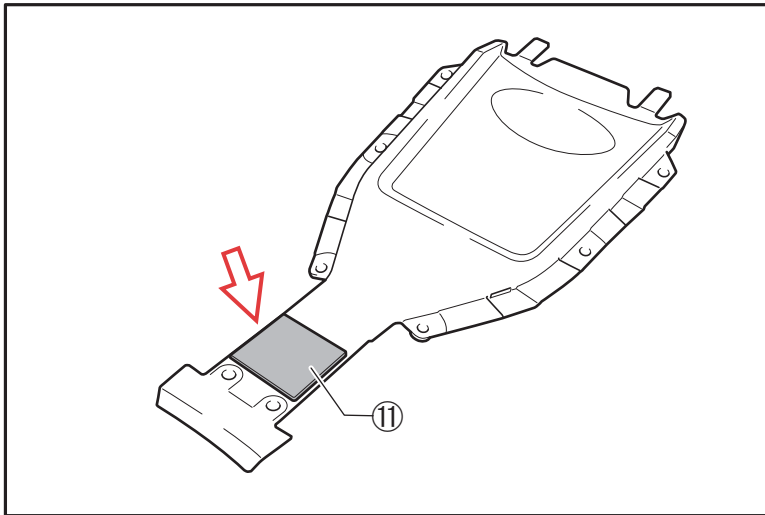

7. 『⑪ゴムシート』をテールローアーカウルに貼り付けます。

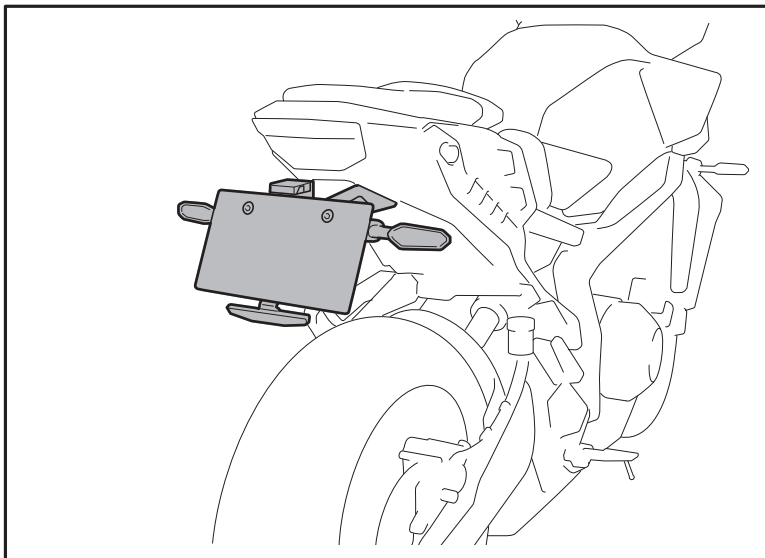

8. 各パーツを戻してください。
また、各灯火類が正常に作動するか、各パーツにゆるみが無いか確認してください。

❗ 付属の『⑫リフレクタースリムキット』をナンバープレートと共締めして取り付けてください。

本製品の内容は令和06年3月現在のものです

株式会社 アクティブ

〒470-0117 愛知県日進市藤塚七丁目55番地
TEL (0561)72-7011 FAX (0561)72-7012
URL <http://www.acv.co.jp>

240306TNK00