

<h1>サイドバッグ サポート SET</h1>	適応車種	商品NO.
	YZF-R25/A ('15-) YZF-R3A ('15-) MT-25 ('16-) MT-03 ('16-)	<h2>98714</h2>



■ご使用前に必ずご確認ください■

※本商品のご使用前に最終項に記載の URL（保証規定）より保証規定の内容を読み、ご理解のうえご使用ください。



※本商品の使用をもって、本書と保証規定の内容の全てを理解・承諾したものとみなします。本書内の注意事項を守らず使用したことによる事故や損害について、当社または株式会社ワイズギアでは一切の責任を負いません。

※本書は、いつでも取り出して読めるように大切に保管してください。また第三者に譲渡する場合は、必ず本書も併せてお渡しく下さい。



本書では正しい取り付け、取扱方法および点検整備に関する重要な事項を、次のシンボルマークで示しています。

 実施	行為を強制したり指示する内容を告げるものです。	 禁止	禁止の行為であることを告げるものです。	 その他	その他の警告及び注意を告げるものです。
---	-------------------------	---	---------------------	--	---------------------

警告 要件を満たさず使用しますと、死亡または重傷に至る可能性や第三者の生命や財産を損なう可能性が想定される場合を示してあります。

 禁止	<ul style="list-style-type: none"> 本商品に、不用意に曲げ・切削・溶接などの加工を行なった場合、重大な事故につながる恐れがあります。商品には指定以外の加工を施さないでください。 本商品は、記載されている適応車種以外の車両には使用しないでください。 本製品にアシストグリップ機能はありません。車体移動の際やタンデム乗車時に①②サイドバッグサポートを掴まないでください。破損する恐れがあります。
 実施	<ul style="list-style-type: none"> 作業は、車両を安定して支えられるスタンドなどを用意して安全を確保したうえで行なってください。 本商品を取り付ける際、使用する純正部品および車両各部に欠損・損傷がみられた場合はその部品の再使用を避け、新しい部品に交換してください。そのままご使用になられますと、重大な事故につながる恐れがあります。
 その他	<ul style="list-style-type: none"> 本商品はブラック塗装の為、サイドバッグとの擦れなどで塗装がはがれる場合があります。あらかじめご了承ください。 走行中に異常が発生した場合は、直ちに車両を安全な場所に停車させ、異常箇所を点検してください。異常がある場合、直ちに車両の走行、または商品の使用を中止し、販売店にご相談ください。

注意 要件を満たさず使用しますと、傷害に至る可能性または物的損害の発生が想定される場合を示してあります。

 実施	<ul style="list-style-type: none"> 作業を行なう際は、その作業に適した工具を用意してから作業を行なってください。不適切な工具で作業を行なうと部品を破損したり、ケガをしたりする可能性があります。 周囲の安全を確保し、車体が倒れないよう十分注意して、取付作業を行なってください。 ボルト・ナット類の締付けはトルクレンチを使用して、必ずそれぞれのサイズに合った規定トルクで締付けてください。 取付後約100km走行しましたら各部を点検し、ネジの増し締め確認を行なってください。その後は約500km毎に必ず点検を行なってください。 部品や車両には、エッジや突起がある場合があります。作業は手を保護して行なってください。
 その他	<ul style="list-style-type: none"> 本商品あるいは本商品を取り付けたオートバイを第三者へ譲渡する場合には、必ずこの取扱説明書も併せてお渡しく下さい。 本商品は、予告なしに価格や仕様の変更をすることがあります。また、本文中で紹介した商品についても同様です。あらかじめご了承ください。

本商品の特長

- サイドバッグのタイヤへの巻き込みを防止し、安全運転をサポート。
- 車種別の専用設計。左右独立した形状で、簡単装着。
- シンプルな形状で車体のデザインを損ないません。
- スチール製、ブラック塗装。
- 純正オプションキャリア（ワイズギア製）との同時装着が可能です。

商品内容

NO	パーツ名	サイズ(mm)	数量	NO	パーツ名	サイズ(mm)	数量
①	サイドバッグサポート (右)	-	1	④	カラーΦ9×Φ16×12L	Φ9×Φ16×12L	2
②	サイドバッグサポート (左)	-	1	⑤	六角穴付ボタンボルト	M8×70	2
③	カラーΦ9×Φ16×20L	Φ9×Φ16×20L	2	⑥	フランジ付六角ボルト	M6×15	1

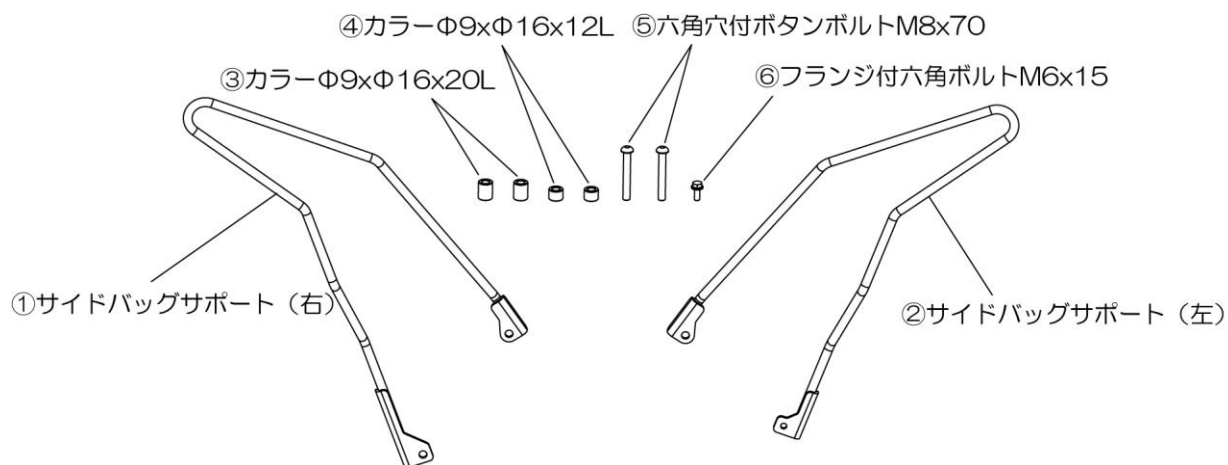

取付方法

【作業前の注意事項】

- 取付作業手順は、弊社および株式会社ワイズギアにて検討した方法となっております。取付に際しては必ずサービスマニュアルを参考にしてください。

01. [サイドバッグサポート (右) の取り付け] (本図イラストはYZF-R25での作業図です。)

1. 純正マフラーを固定している純正ボルトを緩め、純正ナットを取り外します。
2. リヤフートレスト (右) の後側の取付ボルト (M8/1ケ) を取り外します。
※前側の取付ボルトは取り外しません。
3. ◆サイドバッグサポート単独装着の場合◆
①サイドバッグサポート (右) と③カラーΦ9×Φ16×20L と④カラーΦ9×Φ16×12L を、リヤフートレスト (右) の後側に配置し、⑤六角穴付ボタンボルト M8×70 で仮締めします。
◆純正オプションキャリア (ワイズギア製) と同時装着の場合◆
①サイドバッグサポート (右) と④カラーΦ9×Φ16×12L を、純正オプションキャリアの外側に配置し、⑤六角穴付ボタンボルト M8×70 で仮締めします。
4. ①サイドバッグサポート (右) をマフラーの裏側に配置し、純正ボルト、純正ワッシャ、純正ナットで仮締めします。
5. 記載の規定トルクにて、各ボルトを本締めします。

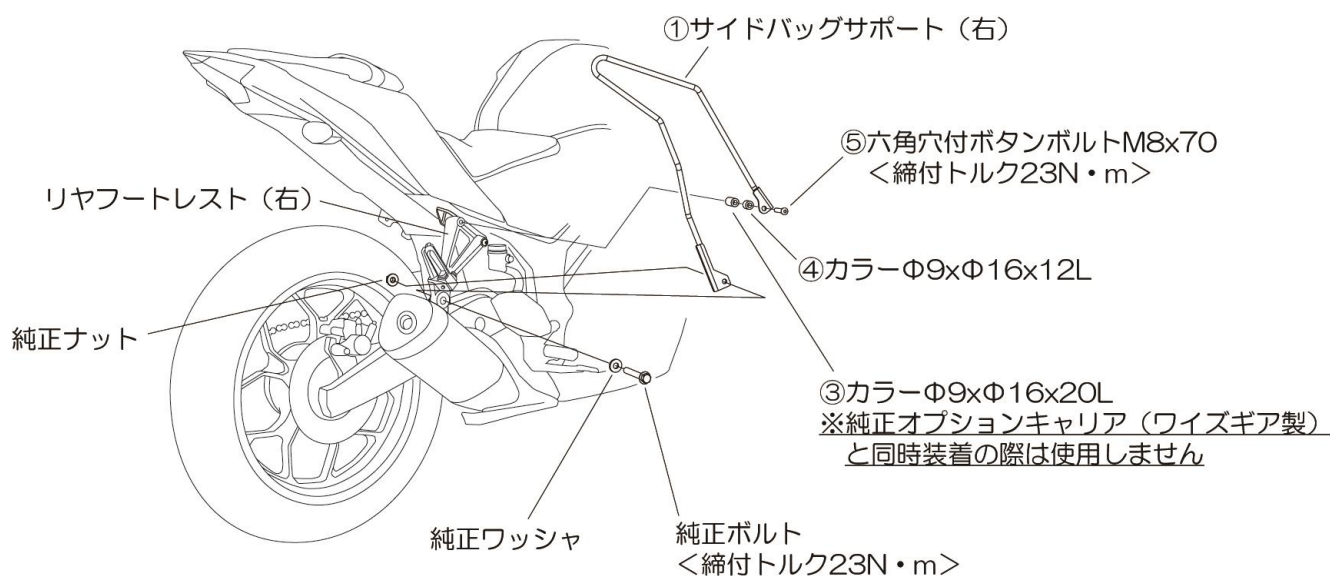

02. [サイドバッグサポート(左)の取り付け] (本図イラストはYZF-R25での作業図です。)

1. リヤフットレスト(左)の後ろ側の取付ボルト(M8/1ケ)を取り外します。
※前側の取付ボルトは取り外しません。
2. ◆サイドバッグサポート単独装着の場合◆
②サイドバッグサポート(左)と③カラーΦ9×Φ16×20Lと④カラーΦ9×Φ16×12Lを、リヤフットレスト(左)の後側に配置し、⑤六角穴付ボタンボルトM8×70で仮締めします。
◆純正オプションキャリア(ワイズギア製)と同時装着の場合◆
②サイドバッグサポート(左)と④カラーΦ9×Φ16×12Lを、純正オプションキャリアの外側に配置し、⑤六角穴付ボタンボルトM8×70で仮締めします。
3. ②サイドバッグサポート(左)をリヤフットレスト(左)の裏側に配置し、⑥フランジ付六角ボルトM6×15で仮締めします。
4. 記載の規定トルクにて、各ボルトを本締めします。

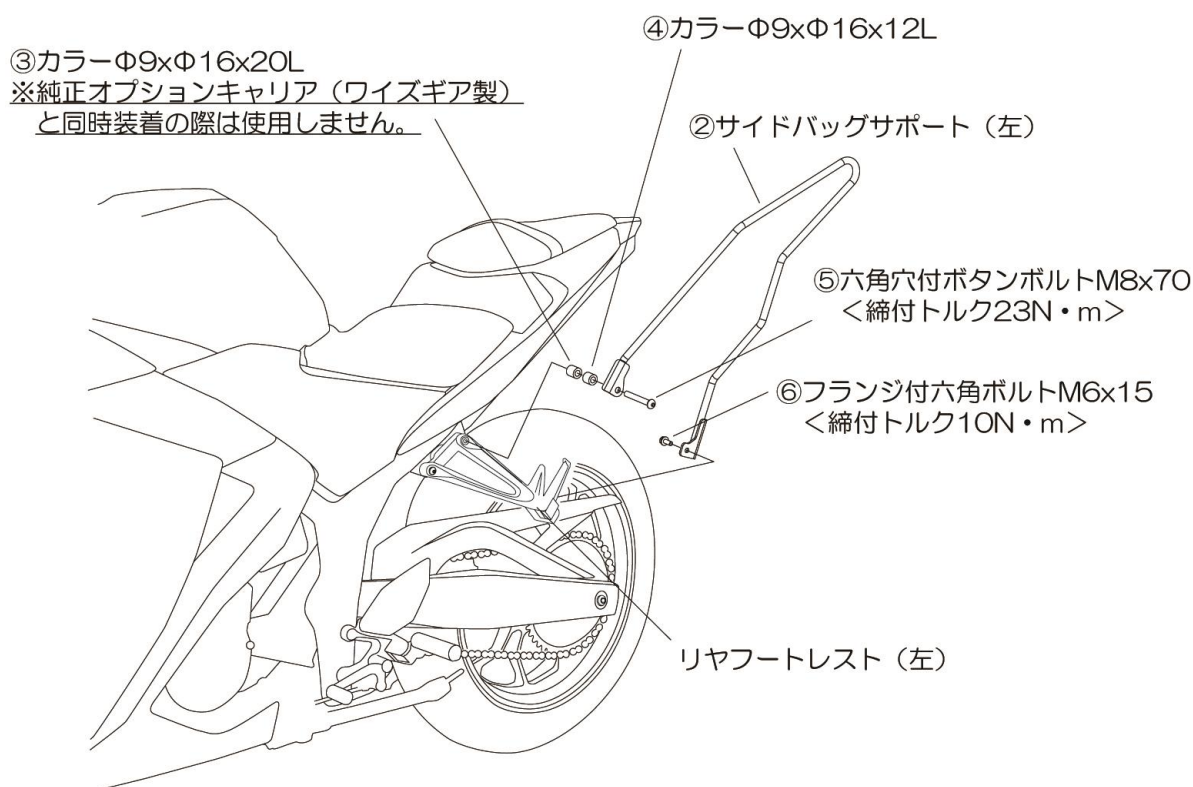

■商品保証について

商品保証とは、通常のご使用において材料または製造上の不具合に起因する故障等が起きた場合、保証規定の範囲において無償修理または交換をお約束するものです。

1. 保証期間は使用回数に関わらず、ご購入日から1年間となります。
2. 保証を受ける場合には、お買い上げ日が証明できる書面(レシートなど)が必要となります。

※保証の対象は、新品かつ正規販売店でのご購入品に限り、個人売買や中古品、インターネットオークションでの購入品は保証の対象外となります。

3. 下記のアドレス(またはQRコード)より、保証規定の詳細をご一読の上、ご理解・ご承諾ください。

デイトナ保証規定

<https://www.daytona.co.jp/warranty/index.php>

※保証を受けるご連絡を以って、保証規定にご同意いただいたものとみなします。



■保証修理の受付について

お買い上げ日が証明できる書面をご用意の上、購入店もしくは当社までご連絡ください。

インターネットお問合せ

<https://www.daytona.co.jp/contact/form.php>



販売元 株式会社ワイズギア

製造元 株式会社 **デイトナ** 〒437-0226
静岡県周智郡森町一宮 4805
東証スタンダード上場 <https://www.daytona.co.jp>

本取扱説明書の内容の一部、または全ての無断転載を禁止

◎デイトナ商品についてのご質問、ご意見は「フリーダイヤルお客様相談窓口」0120-60-4955まで