

 YAMAHA	サイドケース右/左 取付・取扱説明書	適応機種 FJR1300
-------------------------------------------------------------------------------------------------	-------------------------------	-------------------------

はじめに

工数：各0.2h

❑お客様へ

お買い上げ誠にありがとうございます。

本書には商品の正しい取付方法及び注意事項について説明してあります。商品を正しくお使いいただくために、ご使用前に必ず本書をよくお読みいただき、ご不明な点は販売店にお問い合わせください。

本製品は、オートバイに関する整備上の一般的な知識および技能を有する方（販売店、整備業者）が取り付けることを前提としております。それ以外の方が取り付けを行うと知識不足、技能不足のため、トラブル、機械破損などの原因となることがありますので、販売店に取り付けを依頼してください。本書は、お車の取扱説明書および本品の取り付けに際して取り外した部品と一緒に保管してください。お車を譲られるときは、この説明書もお渡しください。

❑販売店様へ

本製品の商品説明および取扱上の注意点を、お客様に充分ご説明いただくようお願い申し上げます。

本書および本品の取り付けに際して取り外した部品は、必ずお客様にお渡しください。

本書では正しい取り付け、取り扱いに関する事項を下記のシンボルマークで表示しています。

警告 取扱いを誤った場合、死亡または重傷及び傷害に至る可能性が想定される場合を示してあります。

注意 取扱いを誤った場合、物的損害の発生が想定される場合を示してあります。

要点 正しい取扱方法や、作業上のポイントを示してあります。



ヤマハサービスマニュアルを参照してください。

サイドケースの取り付けには別売のサイドケースブラケットラバーセット(Q5K-YSK-078-P06)が必要です。別途お買い求めください。

構成部品

部品番号欄が空欄のものは、補修部品の設定はありません。

No.	品名	部品番号	数量	備考
①	サイドケース		1	P02：左 ブラウン P04：左 グレー E10：左 マットシルバー E15：左 ダークグレー E17：左 マットブルー P03：右 ブラウン P05：右 グレー E11：右 マットシルバー E16：右 ダークグレー E18：右 マットブルー
②	保護シート		3	
③	コーションラベル		1	サイドケースの中に貼り付けてください

要点

取り外した部品で再使用しない部品は、スタンダードに戻すときに必要となりますので大切に保管してください。

取付方法

警告

平坦な場所で車両が倒れないように固定してから作業を始めてください。

1. スタンダード車のカバーを3ヶ所取り外します。☐
2. 貼付面の油や汚れを拭き取り、穴の形状に沿って保護シート②を貼り付けます。(3ヶ所)

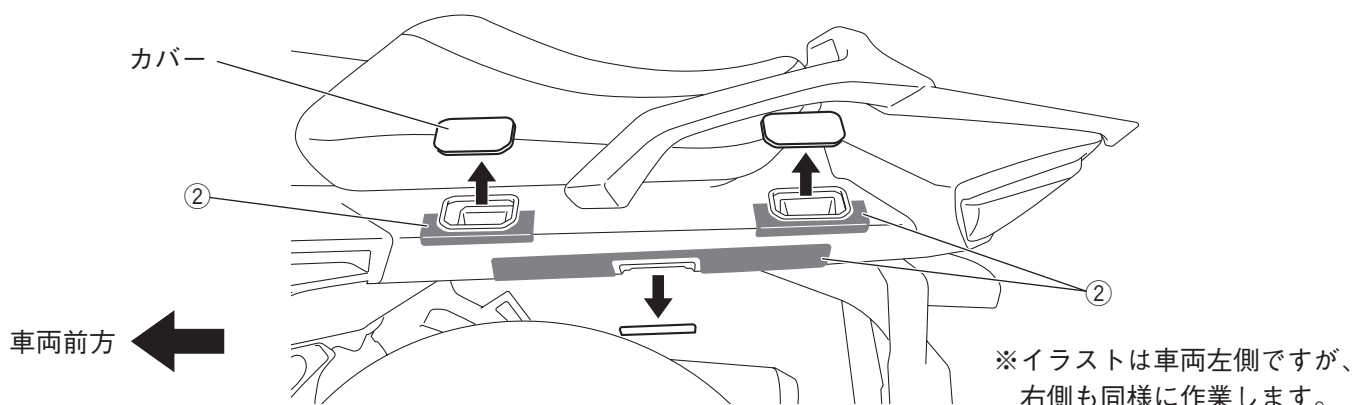

3. サイドケース①のレバーにある孔に、車両付属のキーシリンダーを取り付けます。孔の溝に合うようにシリンダーを挿入し、裏面にブラケットをスクリューで固定します。下図を参考に、キーの位置やブラケットの向きに注意して作業してください。（車両付属のキーシリンダーがない場合は、別売のロックセットまたはスペアキーセットをご購入ください。＜4ページ参照＞）

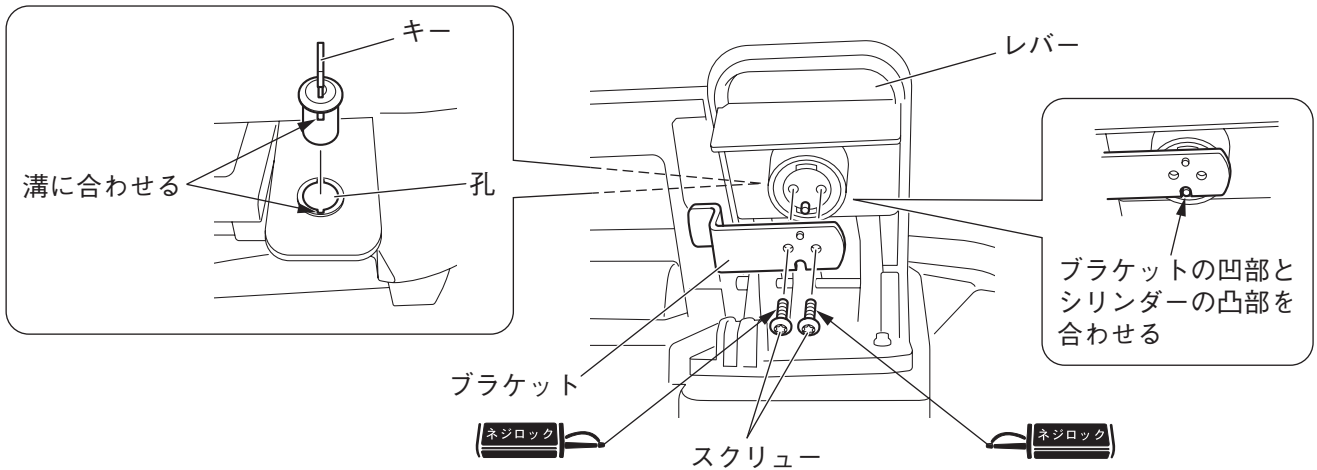

4. 別売のラバーを車両のタンデムステップ部に接着剤で固定します。（推奨接着剤：セメダインスーパーX相当）

要 点

ラバーには向きの指定があります。

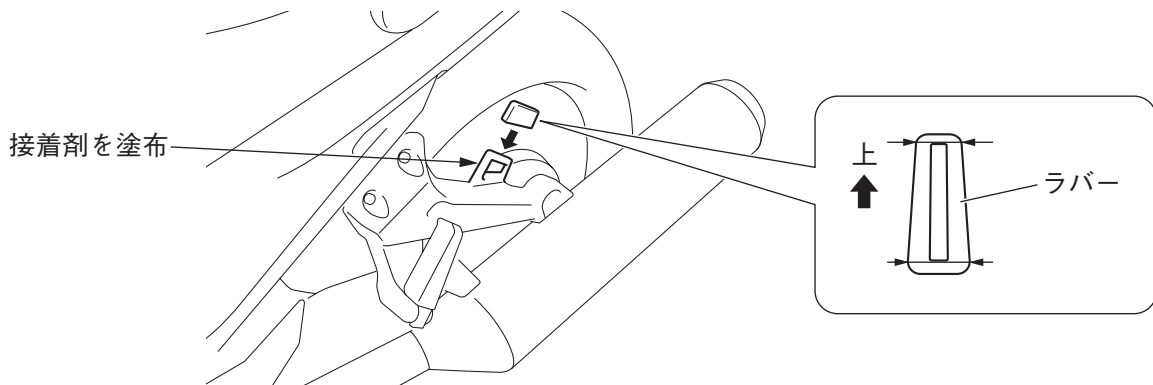

5. キーを解錠位置に回し、サイドケース①のハンドルを起こします。
6. サイドケース①の凸部を車両の穴に、凹部をラバーにはめ込みます。
7. ハンドルをいっぱいまで倒し、キーを施錠位置に回します。
8. サイドケース①を軽く揺らして、ロックされていることを確認します。

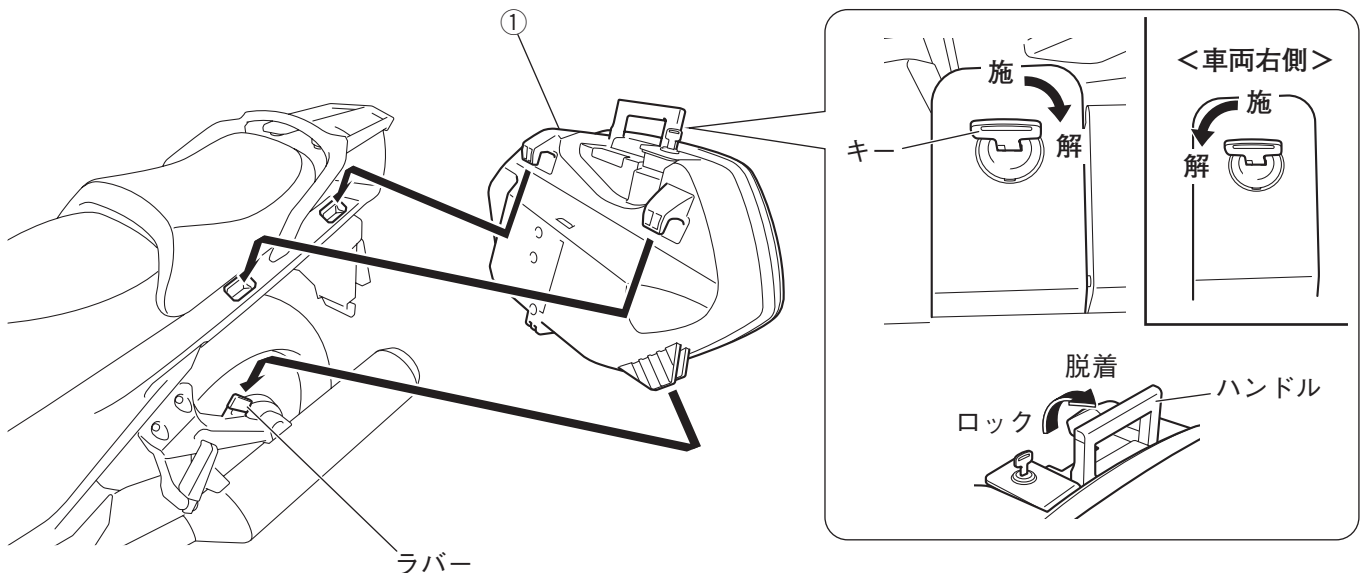

サイドケースの外しかた

サイドケース①を取り外すときは、キーを差し込んで解錠位置まで回し、ハンドルを起こしてロックを外します。ハンドルを持って引き上げるとサイドケース①が外れます。

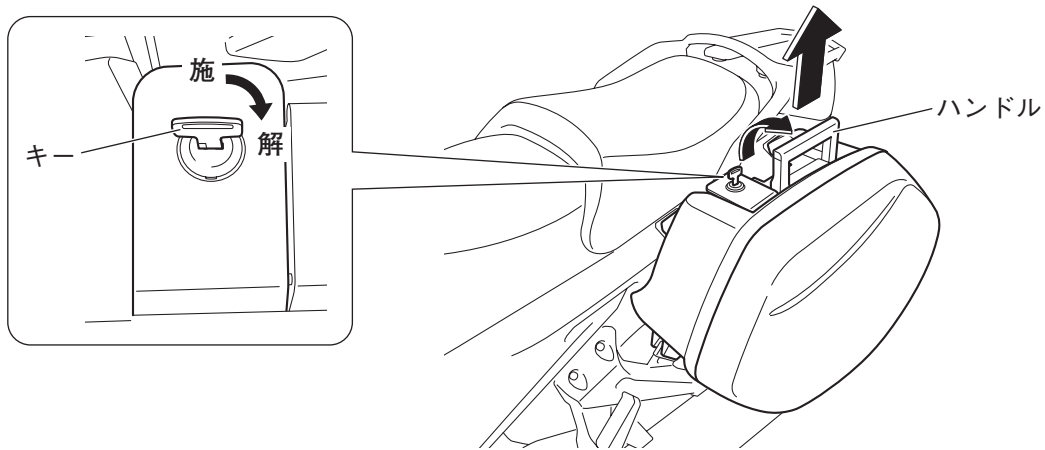

取扱方法

サイドケースの開けかた

1. キーを差し込み、解錠位置まで回します。
2. レバーを起こすとふたが開きます。

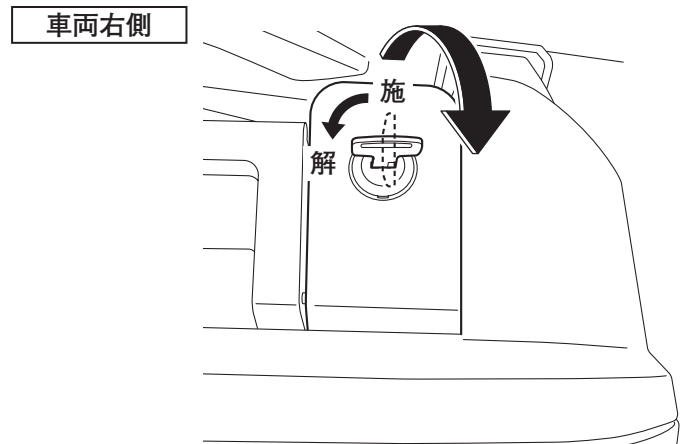
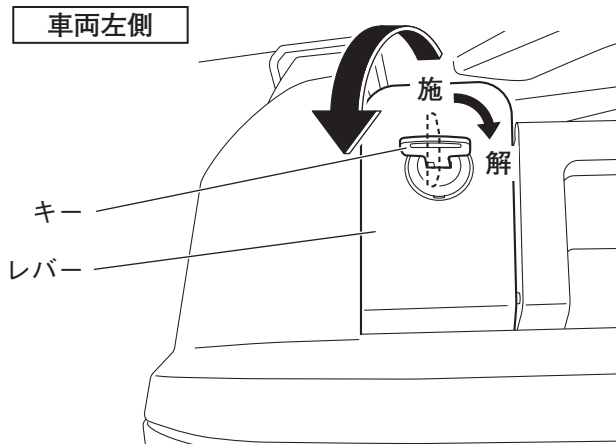

収納物の固定

サイドケース内の収納物は付属のベルトで固定してください。収納物の大きさに合わせて、ベルトの長さを調整します。バックルは赤いボタンを押すと外れます。

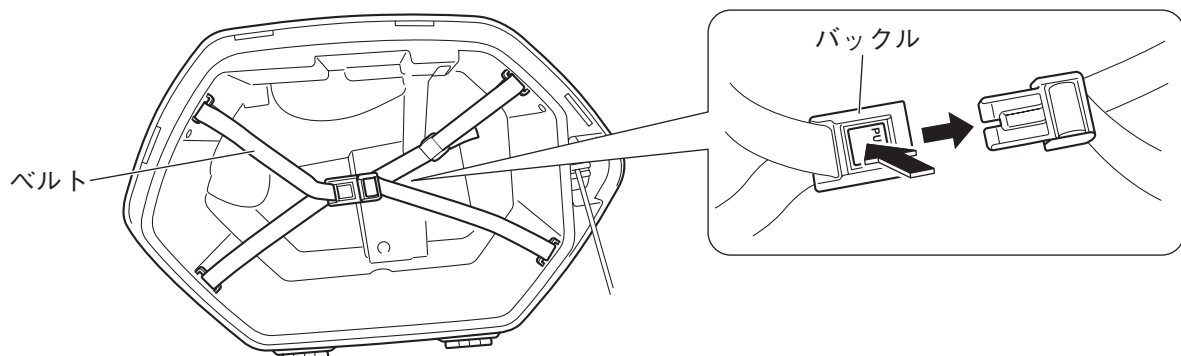

取扱上のご注意

⚠ 警告

サイドケースの最大積載量は片側10kgです。最大積載量を超えて荷物を積まないでください。過積載やかたよった積み方は、転倒などの事故につながります。

注意

- 角が鋭い重量物を収納するときは、パッキン等に包んでください。内装が破損する恐れがあります。
- 製品保護のため、サイドケースを保管するときは乾拭き・陰干しをしてから湿度・温度が低く風通しのよい場所に保管してください。
- 濡れてはいけないものをサイドケースに入れないでください。すき間から水が入り、収納物が濡れてしまう恐れがあります。
- サイドケースに直接水をかけないでください。すき間から水が入り、収納物が濡れてしまう恐れがあります。
- 定期的にシリンダー内に潤滑剤を塗布してください。動きが悪い状態で使用すると、キーが曲がったりシリンダーが破損したりする恐れがあります。
- キーシリンダー専用の潤滑剤以外は使用しないでください。オイル系の潤滑剤を使用すると、ほこりやゴミが付着し、キーが回らなくなる恐れがあります。

乗車前に各部に緩み、ガタがないことを確認してください。

オプション品

ロックセット (キーセット1個入り) Q5K-YSK-078-P14

No.	品名	部品番号	数量	備考
1	シリンダー		1	
2	キー		1	
3	スクリュー		2	
4	ブラケット		1	

スペアキーセット (キーセット3個入り) Q5K-YSK-078-P13

No.	品名	部品番号	数量	備考
1	シリンダー		3	
2	キー		3	
3	スクリュー		6	
4	ブラケット		3	

輸入・販売元

●商品に関するお問い合わせ

株式会社ワイズギア



0570-050814

オープン時間 月曜～金曜(祝日、弊社所定の休日を除く)
9:30～12:00 13:00～17:00

○一般の固定電話の場合、全国一律市内通話料でご利用いただけます。
◎IP電話や電話機の設定によってはご利用いただけません。

〒432-8058 静岡県浜松市南区新橋町1103番地 FAX.053-443-2187