



グランディアーフ GRANDIA roof

YAMAHA"ハグシートシリーズ"・"グランディア"シリーズ
専用レインカバー

YRCR-010

取付取扱説明書

お天気や気分に合わせて選べる
“アレンジルーフ”



簡単に乗せ降ろしが可能
フルオープン乗り降りモード

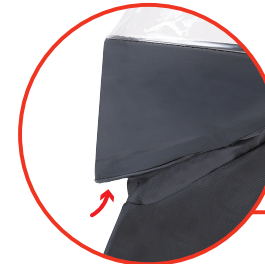

フラップを下ろして
風をストップ
さむい日モード

フラップを上げて通気性アップ
あめの日モード



晴れた日もフードを下げて
日よけモード



※実際の製品とはカラーが異なります。

修理用補修部品

補修用 上カバー

- ブラック: 1424YU02
- グレージュ: 1424YUKW

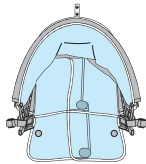

補修用 下カバー

- ブラック: 1424YD02
- グレージュ: 1424YDKW

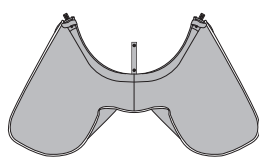

オプション部品

補修用 収納ポーチ

- ブラック(GRANDIA ロゴ入り): 1424A302
- グレージュ(OGK ロゴ入り): 1430Z2KW

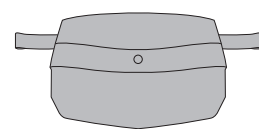

※ブラックのみ本体の布地と質感が異なります。

※商品お買いあげのお店、または、お近くの自転車販売店で、お取り寄せください。

◎本書に使用しているイラストは操作方法や構造、仕組みなどを分かりやすくするため、現物とは多少異なる場合もあります。
◎品質向上・改良の為予告無く仕様・デザインを変更する場合がありますので予めご了承ください。

品質表示/本体: ポリエステル(透明部分:PVC) ※お子さまにやさしい素材を使用しております。 製品重量/約1.1kg

販売元: **オージーケー技研株式会社** 〒577-0066 大阪府東大阪市高井田本通6-2-32 電話: 06-6782-4353 (代)

※この製品は日本国内で企画され、ベトナムで生産されたものです。 MADE IN VIETNAM



注意

●安全にご使用いただくためにも、ご使用前に必ず本書をよくお読みになり正しくご使用ください。
本取扱説明書を読まれた後は大切に保管してください。

1. ご使用上の注意

安全にご使用いただくためにも、ご使用の前に必ず本書をよくお読みになり、正しくご使用ください。誤った方法でご使用された場合には、思わぬケガや事故に繋がる可能性があります。



警告

- 本製品はYAMAHA“ハグシート”シリーズ、“グランディア”シリーズヘッドレスト付リヤチャイルドシート専用です。他の目的に使用しないでください。
- 真夏日や炎天下等、カバー内が高温になる恐れがある時は、絶対にカバーを閉じたまま使用しないでください。また、雨上がり等でも気温の高い時はひさしを出すか、フルオープンで使用してください。
- お子さまの顔や頭と透明部分との間に適度な空間をつくり、お子さまが呼吸できない状態にならないように注意してください。
- 使用時にカバー内のお子さまの様子をこまめに確認してください。また、お子さまをカバー内に残したまま短時間でも自転車から絶対に離れないでください。



注意

- 本製品はYAMAHA“ハグシート”シリーズ、“グランディア”シリーズヘッドレスト付リヤチャイルドシート専用です。それ以外のリヤチャイルドシートには使用しないでください。
- カバーには、走行時に風が入りますが、停車すると風通しが十分に確保できません。お子さまをリヤチャイルドシートに乗せたまま放置しないでください。また、こまめにお子さまの様子を確認し、通気や水分補給に充分注意してください。
- 本製品は縫製品につき完全防水ではありません。お子さまを送迎するための簡易雨具です。使用状況によっては縫い目や通気口から水が染み込むことがあります。
- 本製品を装着しますとハンドル操作などが装着前と異なります。操作感を確認し、安全にご使用ください。特に風の強い時や交通の多い道路など、危険と思われる状況では使用しないでください。
- 炎天下や雨ざらし等で長時間放置しないでください。紫外線や酸性雨などの自然現象で耐久性が損なわれま
- 火気や高温になるものを近づけないでください。引火や溶けることがあります。
- お子さまが、かぶって遊んだりしないよう、保管場所には充分にご注意ください。
- 鋭利な突起物やリヤチャイルドシートのキズ等でレインカバーを傷めないようにご注意ください。
- 自然光および照明などにより、通常のご使用でも若干の変色・退色は避けられませんので、ご了承ください。

2. ご使用出来るお子さまとリヤチャイルドシート

ご使用になれるお子さまの年齢及び体格を確認し、指定範囲以外のご使用はしないでください。

■適用年齢・適用身長

ご使用になるリヤチャイルドシートに従ってください。



注意

- OGK製リヤチャイルドシートへの乗車は2歳以上を推奨としております。
- 適用範囲外のお子さまのご使用はできません。
- 座高の個人差や乗車姿勢、ご使用になる幼児用ヘルメットの厚み等によって、適用範囲内であってもご使用いただけない場合があります。

■取付け対応リヤチャイルドシート

※必ずリヤチャイルドシートの型番をご確認してから、ご購入ください。

YAMAHA
“ハグシート”シリーズ

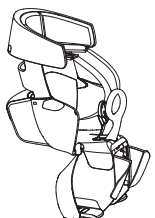

RBC-O17DX-
“グランディア”シリーズ



注意

製品特性

ビニール生地(PVC)

- 多少のキズや曇り、折りたたみ時のシワが生じます。不良品ではございませんので予めご了承ください。シワは時間の経過により、ある程度目立たなくなりますが完全に消えるものではありません。
- 時間の経過と共に硬化が進み割れ易く(破れ易く)なります。
- 気温が低い環境下では柔軟性を失い硬く変化し、気温の高い状態に比べ割れ易く、破れ易い状態になります。
- ビニール素材同士や異質な素材が密着して長期間保管しますと、色移行や粘着、表面ツヤの変化、ひび割れ等が生じます。

生地(ポリエステル)

- 折りたたみ時のシワが生じます。不良品ではございませんので予めご了承ください。シワは時間の経過により、ある程度目立たなくなりますが完全に消えるものではありません。
- 時間の経過と共に色褪せが発生します。

プラスチック

- 無理な力をかけると変形・破損に繋がります。
- 高温下での使用や保管は変形に繋がると共に、プラスチック部品が非常に熱くなります。
- ヨゴレをそのままにしておくと、プラスチックの内部に汚れが浸透する場合があります。

保管・収納時

- 使用後は直射日光と高温多湿を避け、風通しの良い場所で保管するようにしてください。カビ、および色落ちの原因となります。
- 収納時は、ビニールと生地を別々に保管してください。ビニールに生地の色が移る可能性があります。
- 本紙取扱説明書やチラシ、新聞等の印刷物が長時間ビニールに圧着してると、印刷物のインクがビニールに移る可能性があります。
- プラスチック部品に無理な力をかけての保管・収納は変形に繋がり、次回使用時に本製品が取付けられなくなります。
- 火気や高温になるものを近づけないでください。引火や溶けることがあります。

お手入れ方法

- ヨゴレは水、またはぬるま湯で洗い流してください。洗濯機やもみ洗いは避けてください。

3. 部品構成 万一、不足や破損しているものがある場合は、自転車販売店または弊社までご連絡ください。

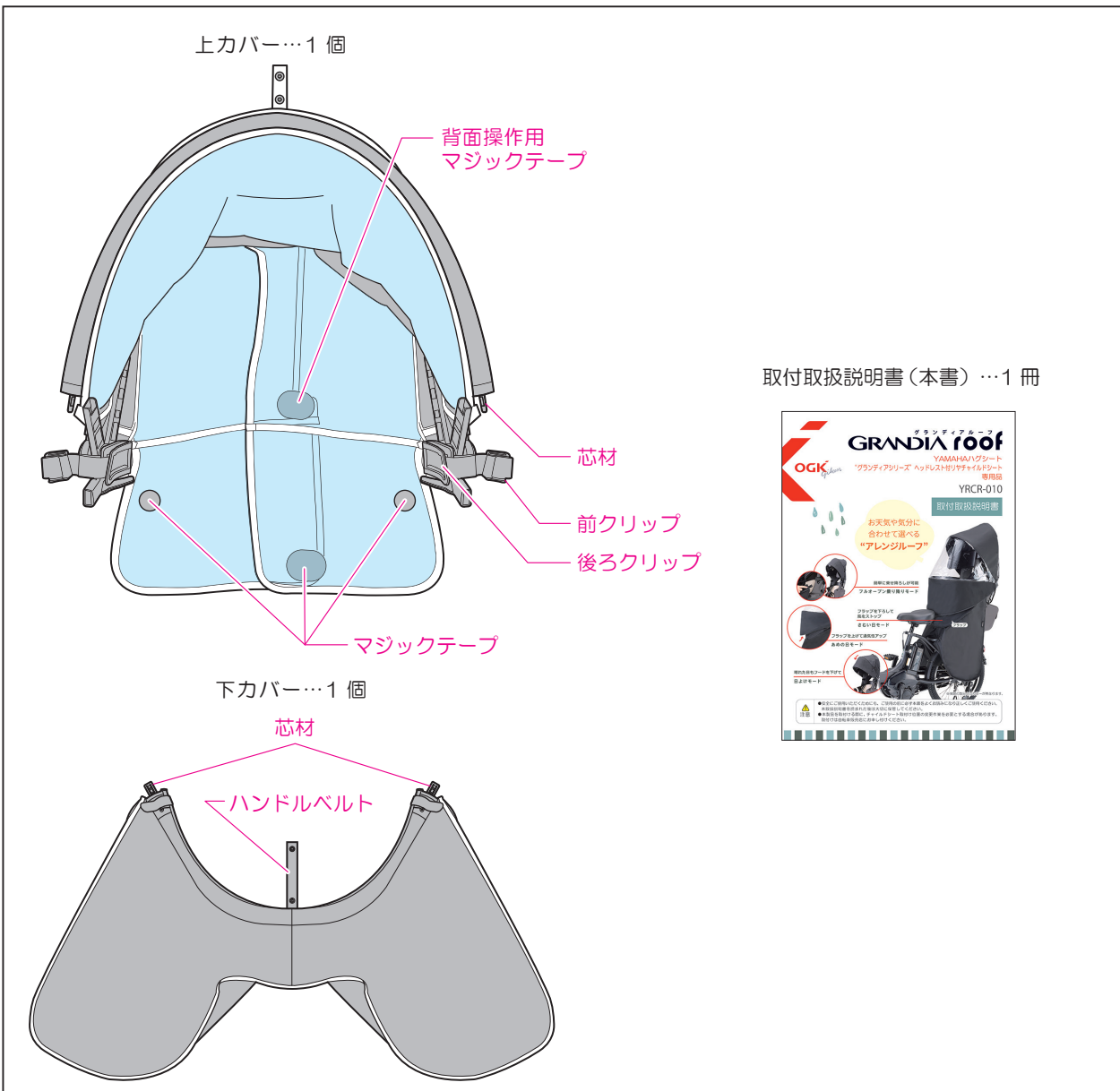

4. 上カバーと下カバーの組立て 以降、RBC-017DX2(グランディア)での取付け手順を記載します。YAMAHA ハグシートも同じ手順です。

1 チャイルドシートのヘッドレストを一番上まで引き上げます。

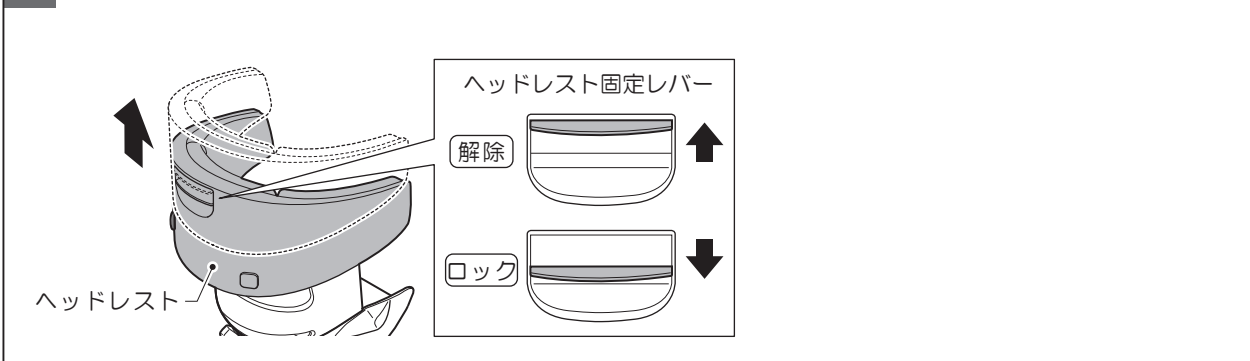

2 上カバーの芯材(左右)を上カバーの差込口に“カチッ”と音が鳴るまでしっかり差込んでください。

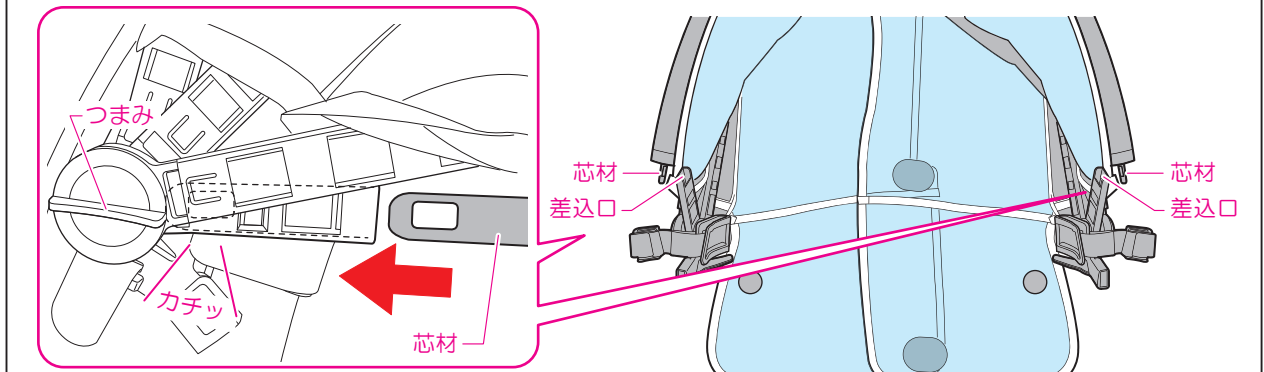

注意 つまみは絶対に回さないでください。部品が外れ破損する可能性があります。

注意 芯材を差込むときに、外側のアームを乗り越して取付けしないでください。正常に作動しません。

※間違っても取付けた場合の外し方
細目のマイナスドライバーなどで、ツメを起し芯材を引抜いてください。

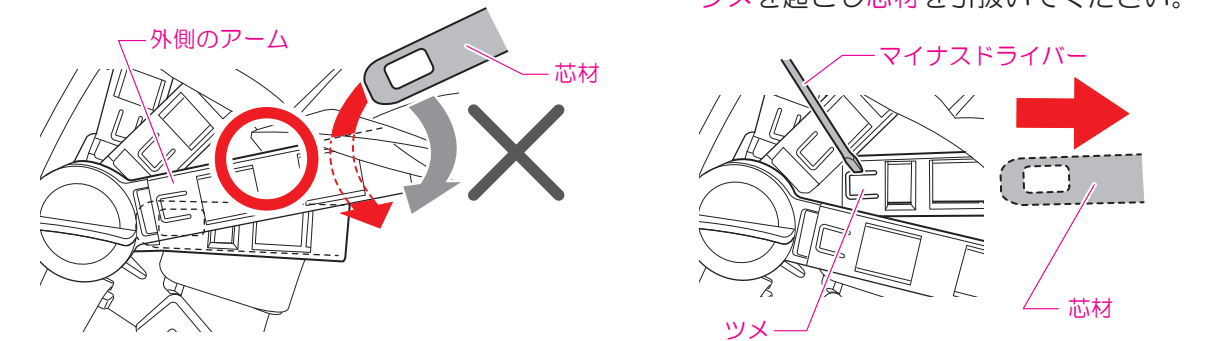

3 後ろクリップの取付け 上カバーの後ろクリップ(左右)をチャイルドシート背面の上の穴(下部)に後ろから差込みます。

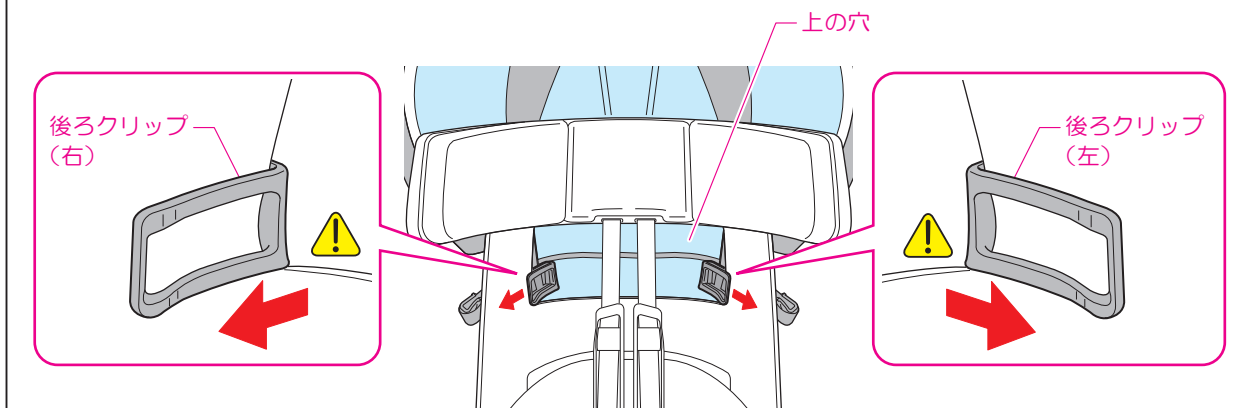

注意 チャイルドシートの上の穴(下部)の角に密着させて取付けてください。

5. レインカバーの使い方

●本製品は、**雨の日** 2パターンと、**晴れの日** 2パターンの使い方があります。

雨の日（防風・防寒時）の使い方

●完全に閉じる

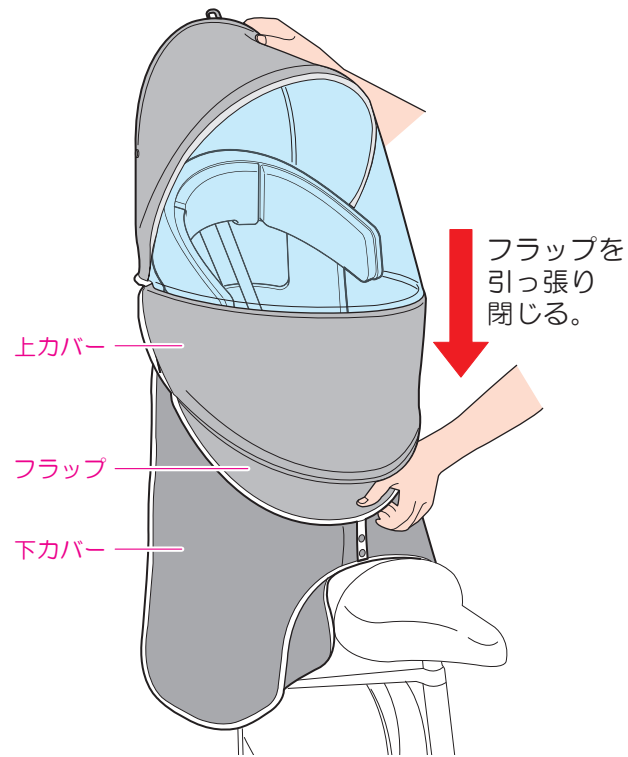

●通気を良くする

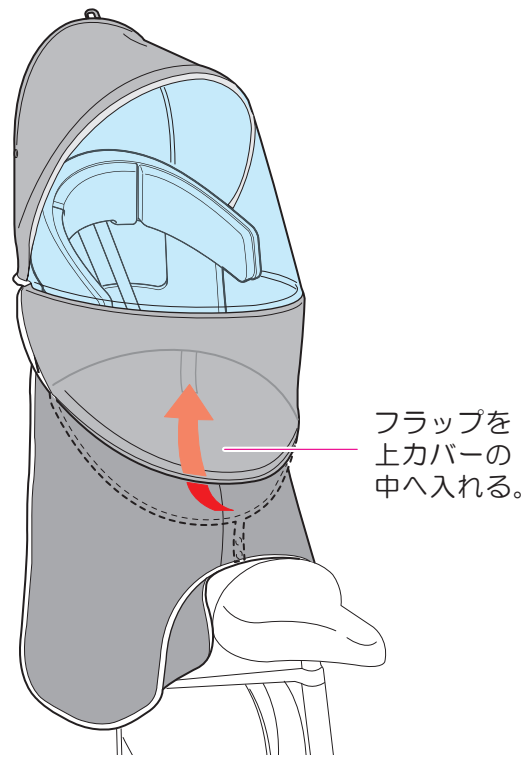

晴れの日（日よけ）の使い方

●フルオープン **上カバーのフチとベルト**を持って透明部分の上にかぶせるようにめくり上げてください。
左右の**スナップボタン**で固定してください。

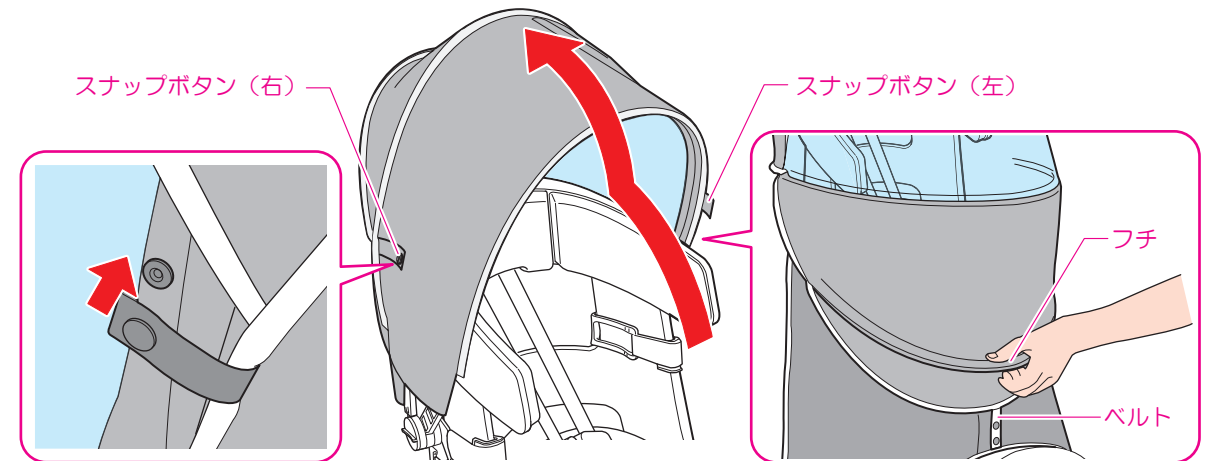

●日よけを出す **上カバーを日よけ**としてご利用できます。
左右の**スナップボタン**を外して、上部の**スナップボタン**を**ループ**に固定してください。

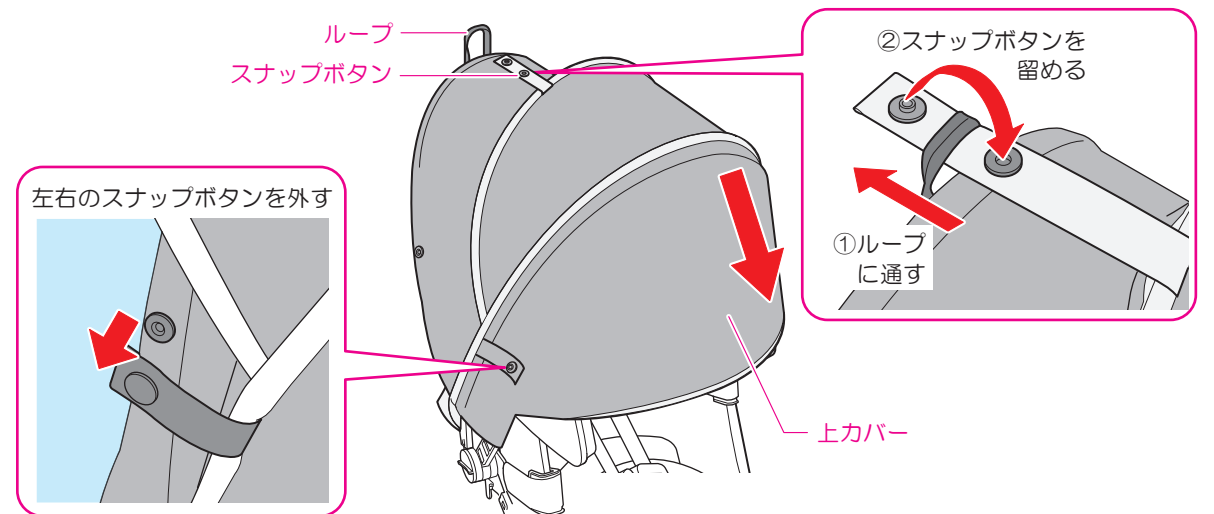

4. 上カバーと下カバーの組立て

4 前クリップの取付け

1. 上カバーの前クリップをチャイルドシートの前側のフチに前から差込みます。

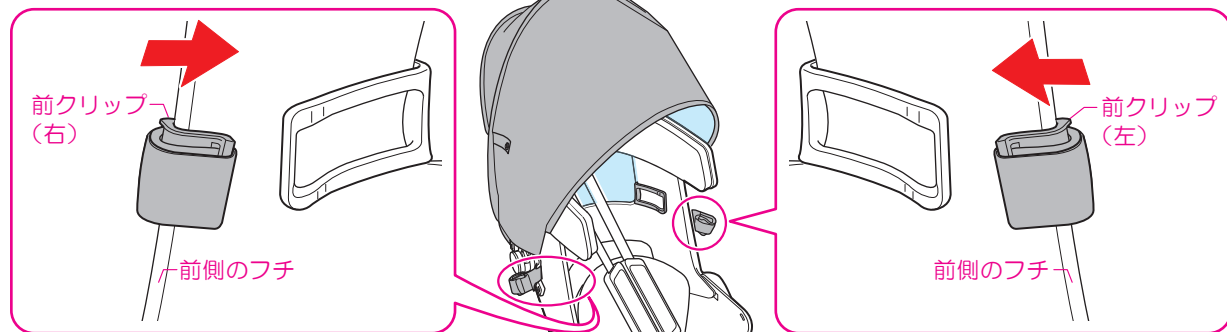

2. 前クリップのベルトで後ろクリップにしっかり固定します。

1. 前クリップのベルトを後ろクリップの下から通します。

2. 前クリップのベルトを後ろクリップにしっかり取付けてマジックテープで固定してください。

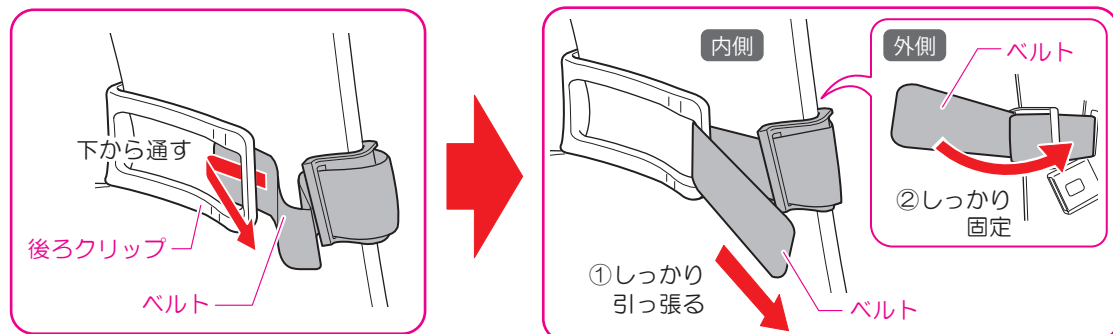

注意 しっかりと固定されているか、必ず確認してください。

5 下カバーの芯材 (左右) を上カバーの差込口に“カチッ”と音が鳴るまでしっかり差込んでください。

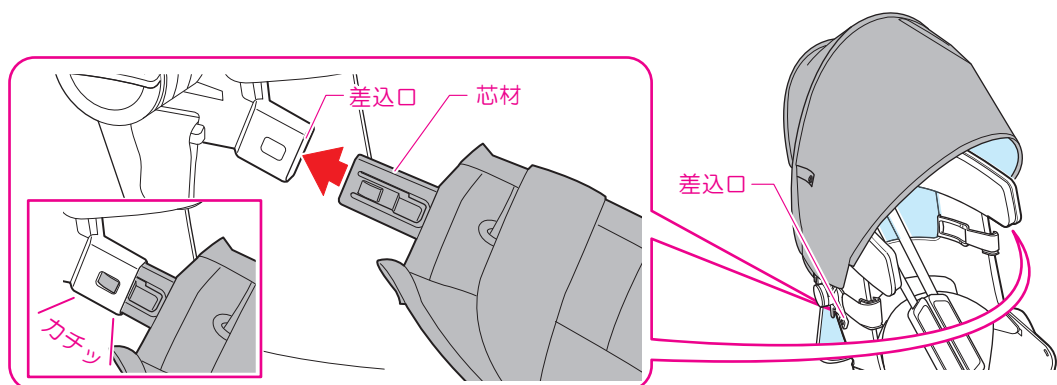

6 下カバーのゴムベルト (左右) を後ろ W からフットガードに取付けてください。

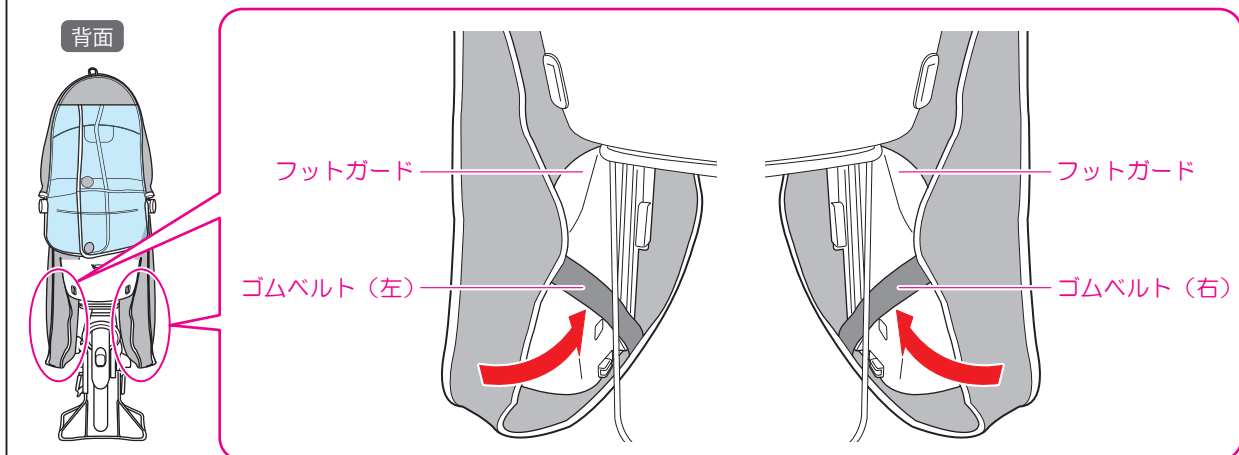

7 ハンドルに下カバーのハンドルベルトをスナップボタンで留めてください。

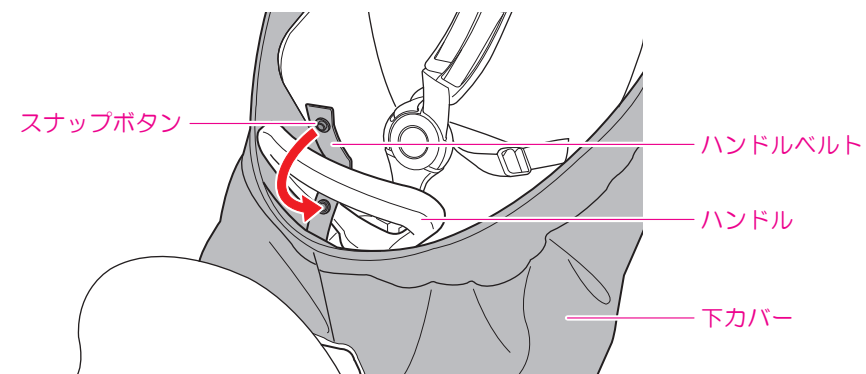

8 ヘッドレストの位置を調節し、上カバーのマジックテープ (裏面) をしっかり固定して完成です。

注意 マジックテープがしっかり固定されているか確認してください。

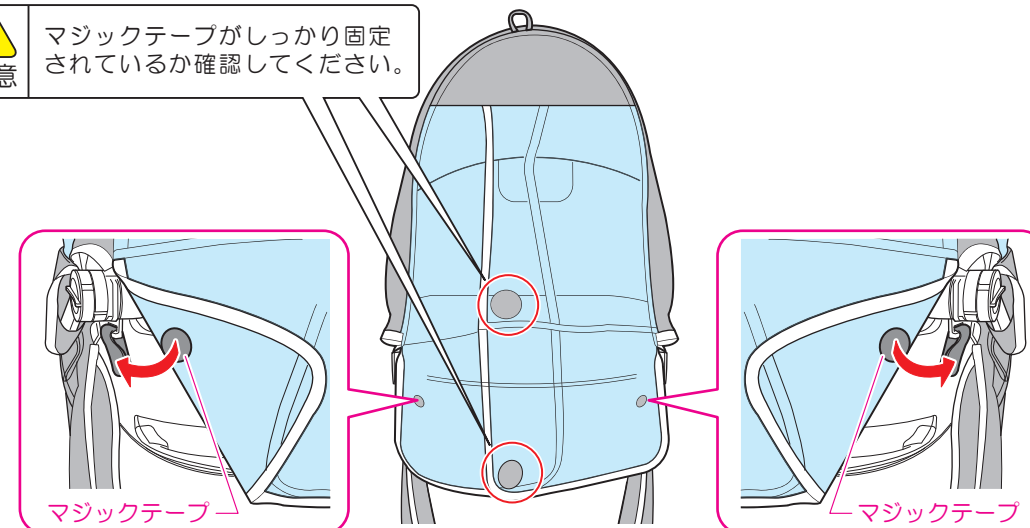

6. お子さまの乗せ降ろし

上カバーをフルオープンの状態にします。(P8をご参照ください。)
左側(または右側)の芯材のボタンを押しながら外して、
ハンドルベルトをハンドルから外し、下カバーを開いて、
お子さまの乗せ降ろしをしてください。

(※ゴムベルトがフットガードかかったままでも大丈夫です。)

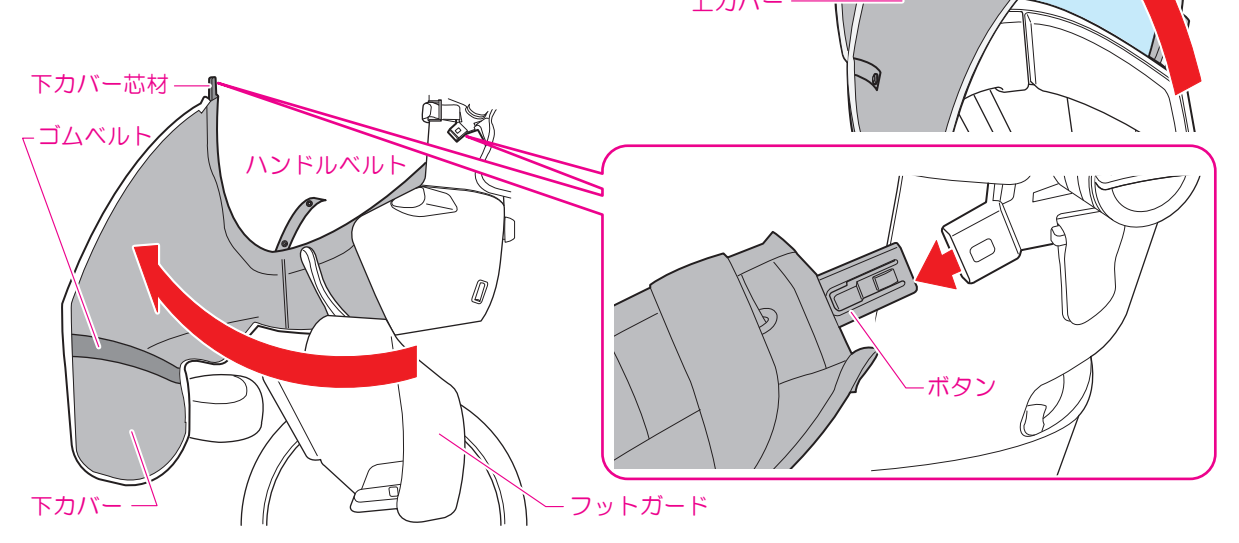

7. チャイルドシート背面の操作

上カバー背面のマジックテープを外すと、
チャイルドシート背面の操作ができます。

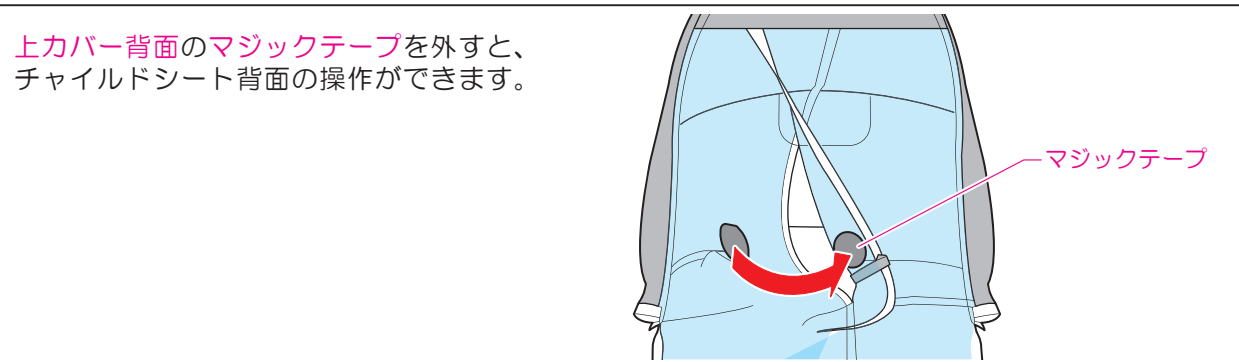

8. パタンとシートに対応

本製品を付けたままで、パタンとシートが利用できます。



パタンとシートを倒したまま長期間放置し
ないでください。変形の恐れがあります。

